

GAMMA RED LINE

RB33+

LAVABICCHIERI

DESCRIZIONE

Lavabicchieri con pannello comandi elettromeccanico. Alimentazione elettrica 230 V – 50 Hz. Due cicli di lavaggio. Dosatore brillantante, dosatore detergente, pompa di scarico e display con termometri incorporati. Porta in doppia parete.



CARATTERISTICHE STANDARD

ROBUSTEZZA

- Struttura in acciaio inox AISI 304
- Porta in doppia parete in acciaio satinato
- Pannellatura posteriore

FLESSIBILITA'

- Una vasta gamma di cestelli e inserti dedicati
- Dosatore detergente, dosatore brillantante e pompa di scarico di serie

IGIENE

- Vasca con fondo stampato e inclinato verso lo scarico
- Mulinelli di lavaggio e risciacquo in polipropilene a croce smontabili con ghiera
- Sistema di filtraggio: filtrazione compatta e micro-filtro in polipropilene sull'aspirazione della pompa
- Guide porta cestello piatte per una semplice pulizia quotidiana. Robuste e resistenti, sono progettate per un lavoro intenso (spessore 1,5 mm)

SICUREZZA

- Microinterruttore magnetico di arresto del ciclo, in caso di apertura accidentale della porta
- ThermoStop: garantisce il raggiungimento della corretta temperatura di risciacquo
- Regolazione temperature boiler/vasca tramite termostati meccanici

SEMPLICITÀ DI UTILIZZO

- Pannello di controllo con tasti elettromeccanici
- 2 programmi di lavaggio
- Diagnostica mediante spia luminosa: led fisso = ciclo in corso / led lampeggiante = macchina in allarme.
- Visualizzazione delle temperature tramite display

RB33+

DOTAZIONI STANDARD

CESTELLI E INSERTI

- 1 Cestello in plastica 350 x 350 mm, h. 120
- 1 Godet a due posti
- 1 Inserto piattini (15 posti)



CESTELLO BASE



















G

ACCESSORI OPTIONAL

- Voltaggi speciali su richiesta
- Addolcitore - esterno

RB33+

DATI TECNICI

	DIMENSIONI ESTERNE	430 x 521 x 670mm
	INGOMBRO PORTA APERTA	851 mm
	PASSAGGIO UTILE	280 mm
	DIMENSIONE CESTELLO	350 x 350 mm
	ALIMENTAZIONE ELETTRICA	230V ~ 50Hz
	DURATA CICLI DI LAVAGGIO	90/120"
	PRODUZIONE TEORICA ALLACCIAMENTO ACQUA CALDA 55°C ●	27/27 cestelli/h
	PRODUZIONE TEORICA ALLACCIAMENTO ACQUA FREDDA 15 °C ●	11/11 cestelli/h
	CONSUMO ACQUA DI RISCIAQUO	2,5 l
	RESISTENZA VASCA	2 kW
	RESISTENZA BOILER	2,8 kW
	CAPACITA' VASCA	11 l
	POMPA DI LAVAGGIO	0,26 kW
	POTENZA INSTALLATA	3,06 kW
	RUMOROSITA'	61 dB(A)
	PESO	37 kg

RB33+

DISEGNI TECNICI

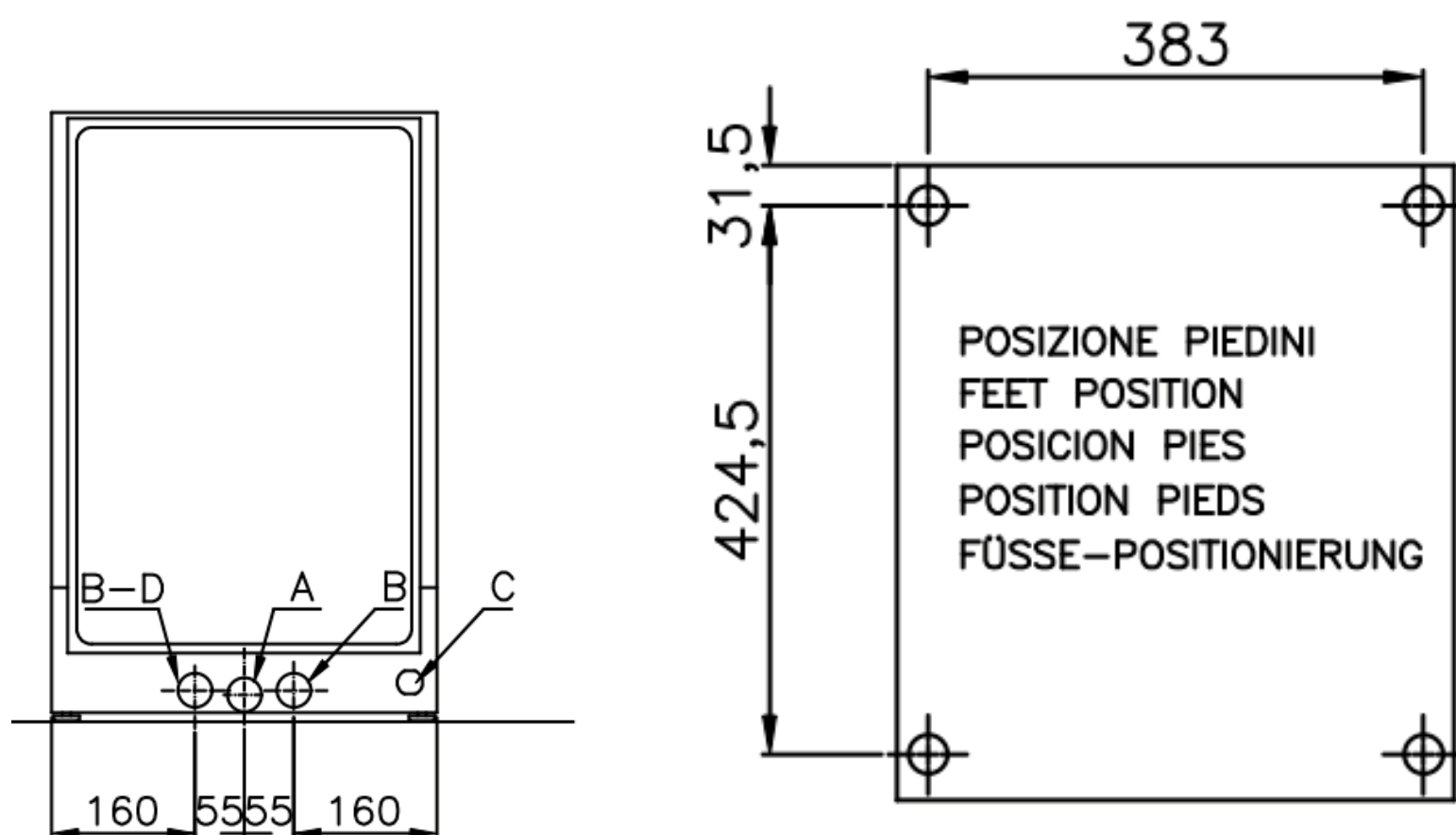
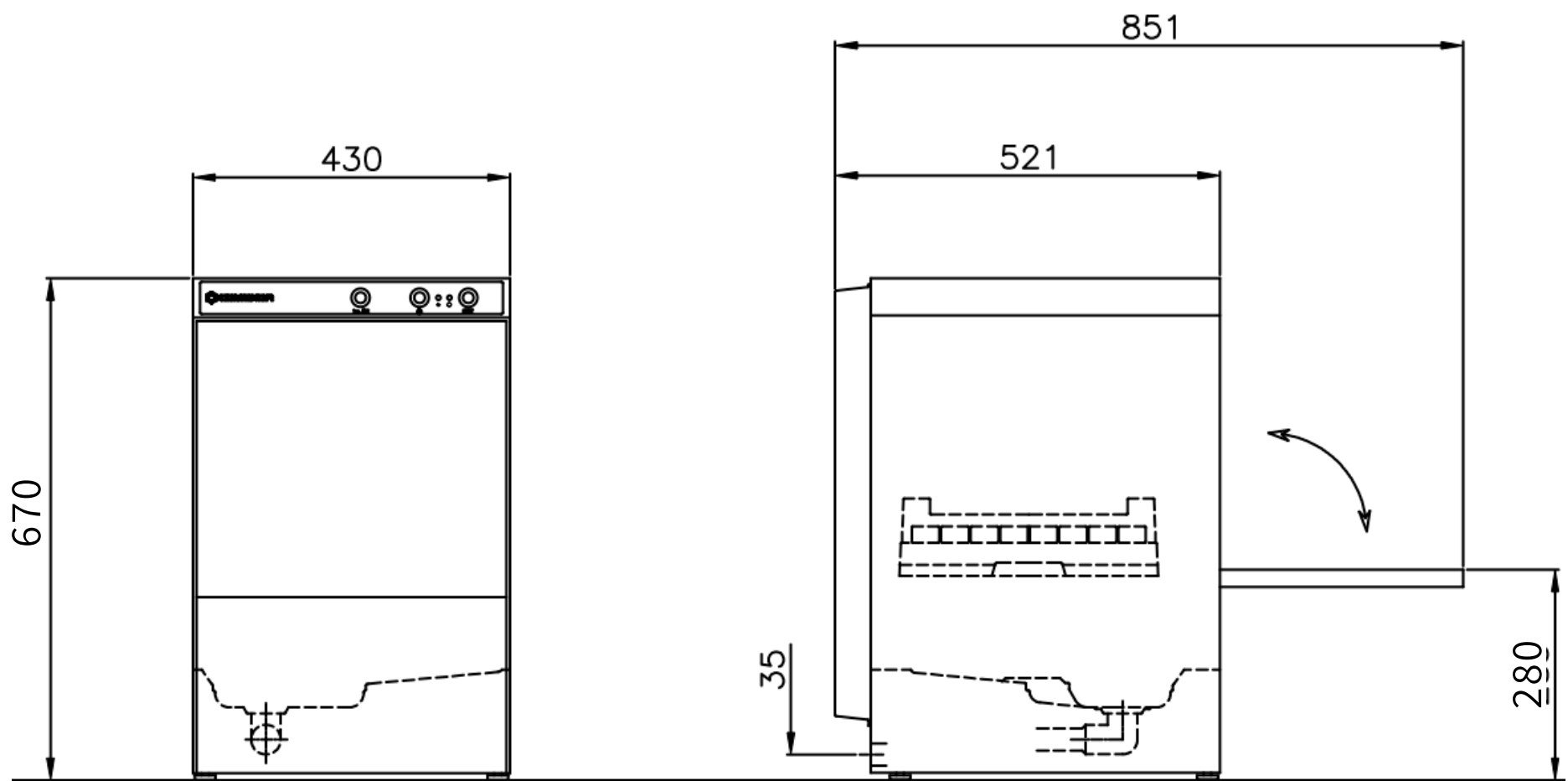

I valori indicati potrebbero subire variazioni in funzione delle condizioni di installazione e del carico utilizzato. Comenda ALI Group Srl si riserva il diritto di variare i dati delle macchine e degli accessori senza preavviso.