

GAMMA INFINITY

YB35 R

LAVABICCHIERI FRONTALE

DESCRIZIONE

Lavabicchieri Multipower doppia parete con pompa scarico HR, dosatori peristaltici, mulinello Wris®2+ e sistema RCD integrato. Connessione Wi-Fi, App e Portale Web per il controllo remoto di serie.



CARATTERISTICHE STANDARD

PROGETTATA PER DURARE.

- Struttura in acciaio inox AISI 304.
- Esecuzione in doppia parete
- Pannellatura posteriore in acciaio INOX

PROGETTATA PER SEMPLIFICARE.

- Interfaccia grafica touchscreen
- 5 programmi di lavaggio dedicati con parametri completamente personalizzabili in base alle necessità di ogni struttura;
- Dosaggio dei detergenti regolabile direttamente dall'interfaccia;
- Diagnostica semplificata: tre diversi colori che indicano la tipologia di intervento che richiede la macchina;
- Tasto START con funzionamento intuitivo: utilizza colori diversi per indicare lo stato della macchina (Pronta all'uso; Ciclo in corso; Caricamento vasca; Errore da risolvere);

PROGETTATA PER SANIFICARE.

- Ciclo THERMO LABEL standard per tutti i modelli;
- Scarico parziale dell'acqua prima del risciacquo;
- RCD di serie su tutta la gamma;
- Ciclo di autolavaggio;
- Guide cestello stampate;
- Vasca in stampaggio profondo;
- Pompa di lavaggio verticale autosvuotante;
- Filtraggio multiplo: filtro protezione pompa, filtro di superficie con cestello di raccolta, microfiltro.

PROGETTATA PER DARTI TUTTO. ANCHE DI PIÙ.

- Allacciamento Multipower;
- Pompa di scarico e dosatori peristaltici di serie su tutta la gamma;
- Predisposizione per impianto di ottimizzazione consumo energetico PCE.

YB35 R

CARATTERISTICHE STANDARD

CONNESSIONE BLUETOOTH, WI-FI E CONTROLLO REMOTO.

Il pacchetto Bluetooth e Wi-Fi permette di comunicare con la macchina e controllare i più importanti parametri di funzionamento; ottimizzare i costi di gestione, monitorare i consumi di acqua ed energia e prevenire eventuali malfunzionamenti, gestendo le anomalie in tempo reale da smartphone, tablet o PC.

COMENDA CLOUD WASHING APP E PORTALE WEB

Semplici e intuitivi, ti permettono di:

- Controllare da remoto la lavastoviglie;
- Visualizzare e scaricare i report su consumi totali e statistiche di utilizzo della macchina;
- Visualizzare e scaricare i dati HACCP;
- Aggiornare il Firmware e i parametri;
- Rilevare allarmi e supportare nella risoluzione;
- Accedere alla documentazione relativa alla lavastoviglie;
- Riproduzione del pannello della lavastoviglie su ogni dispositivo connesso tramite App o Portale Web per garantire un controllo costante sulle attività della macchina.

DOTAZIONI STANDARD

CESTELLI E INSERTI

- Cestello bicchieri inclinato in filo plastificato 500 x 500 mm

















YB35 R

ACCESSORI OPTIONAL

- Kit portacestello superiore
- Basamento con sportello
- Kit piedini di rialzo
- Addolcitore Volumetrico per il trattamento dell'acqua - esterno
- Impianto a Osmosi Inversa - esterno
- Kit Sonde Livello chimica
- Supplemento boiler 7 kW
- Voltaggi Speciali su richiesta

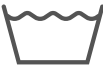
YB35 R

DATI TECNICI

	DIMENSIONI ESTERNE	600x605x720 (AxBxC) mm
	INGOMBRO PORTA APERTA	940 (D) mm
	PASSAGGIO UTILE	300 (E) mm
	DIMENSIONE CESTELLO	500x500 mm
	ALIMENTAZIONE ELETTRICA	230V/50Hz; 230V/3/50Hz 400V/3N/50Hz
	DURATA CICLI DI LAVAGGIO	90/90/120/240/150 sec.
	PRODUZIONE TEORICA ALLACCIAMENTO ACQUA CALDA 55°C ●	40/40/30/15/24 cestelli/h
	PRODUZIONE TEORICA ALLACCIAMENTO ACQUA FREDDA 15 °C ●	25/25/25/15/17 cestelli/h
	CONSUMO ACQUA DI RISCIAQUO	2,5 l
	RESISTENZA VASCA	1,2 kW
	RESISTENZA BOILER	5 kW
	CAPACITA' VASCA	10 l
	POMPA DI LAVAGGIO	0,65 kW
	POTENZA INSTALLATA	6,85 kW
	RUMOROSITA'	61 dB(A)
	PESO	59 kg

YB35 R

DISEGNI TECNICI



YB35 R

DISEGNI TECNICI

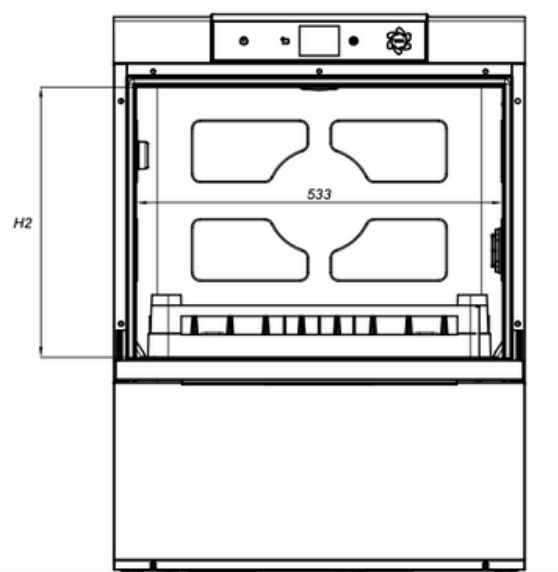
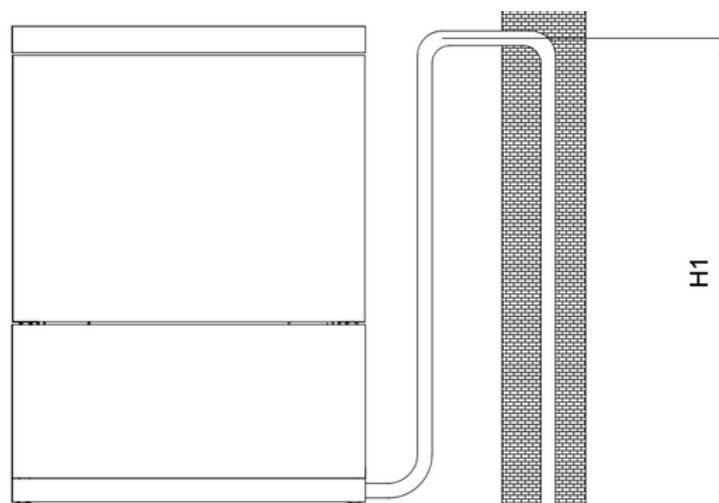
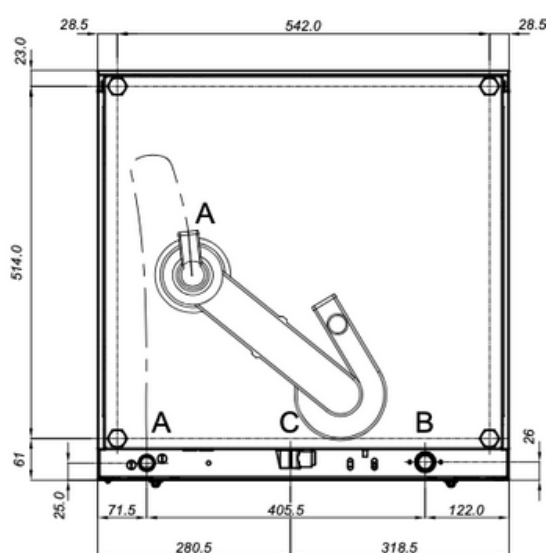
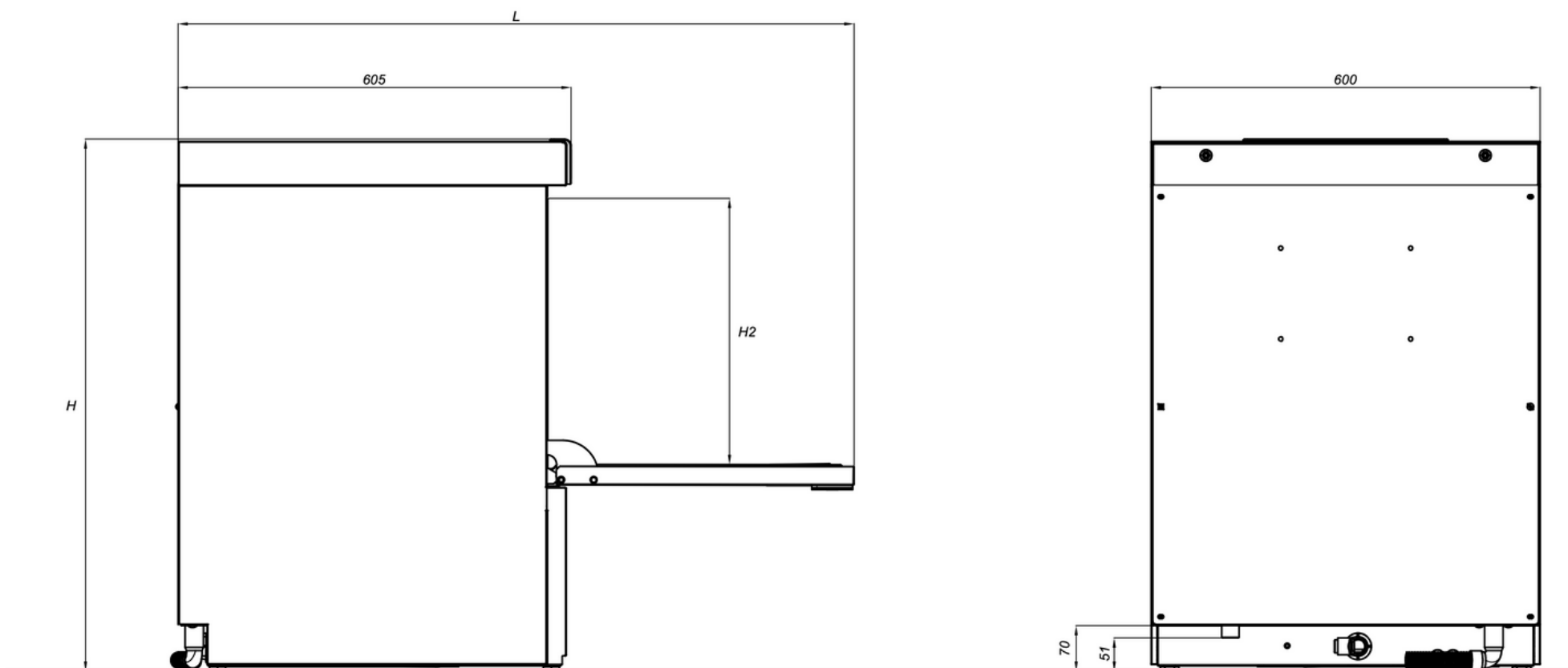

MODELLO / MODELE / MODEL / MODELL	L	H	H1	H2
YB35-R	940	720	550	300
YB35-RO	940	825	650	300
YF45-R	1040	820	650	400

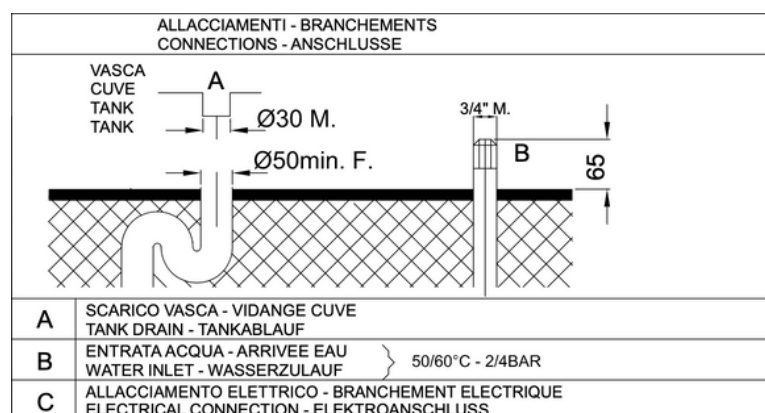

I valori indicati potrebbero subire variazioni in funzione delle condizioni di installazione e del carico utilizzato. Comenda ALI Group Srl si riserva il diritto di variare i dati delle macchine e degli accessori senza preavviso.