

GAMMA PRIME LINE

PB34 R+

LAVABICCHIERI

DESCRIZIONE

Lavabicchieri monofase, parete singola, con mulinello Wris®2+. Dosatore detergente, dosatore brillantante, pompa di scarico incorporati e RCD incorporati.



CARATTERISTICHE STANDARD

ROBUSTEZZA

- Struttura in acciaio inox AISI 304
- Porta controbilanciata in doppia parete in acciaio satinato
- Pannellatura posteriore

FLESSIBILITA'

- Avvio automatico del ciclo a chiusura porta (impostabile);
- Soft Start: il ciclo inizia dolcemente per arrivare gradualmente a piena velocità, senza il rischio di danneggiare le stoviglie;
- Personalizzazione di tutti i parametri relativi alla durata e alla temperatura dei cicli da parte di tutti i tecnici certificati Comenda;
- Dosatore detergente, Dosatore brillantante e pompa di scarico di serie;

IGIENE

- RCD di serie: utilizza un boiler atmosferico e una pompa a risciacquo costante che mantiene la pressione e la temperatura dell'acqua costanti per l'intero ciclo di lavaggio. Le alte temperature di lavaggio (55°C - 65°C) e di risciacquo (85°C), con tempi di contatto in linea con la normativa tedesca DIN10534, garantiscono i massimi livelli di igiene, impedendo la contaminazione incrociata;
- Vasca con fondo stampato, inclinato verso lo scarico e spigoli arrotondati;
- Sistema di filtraggio: filtro in vasca in polipropilene e filtro in acciaio inossidabile;
- Ciclo di Autolavaggio;
- Guide porta cestello in filo: nessuna zona d'ombra per garantire un'accurata pulizia delle stoviglie. Forma arrotondata per evitare l'accumulo di sporco;

SICUREZZA

- Microinterruttore magnetico di arresto del ciclo, in caso di apertura accidentale della porta;
- ThermoStop: garantisce il raggiungimento della corretta temperatura di risciacquo;
- Regolazione temperature boiler/vasca tramite sonde.

PB34 R+

CARATTERISTICHE STANDARD

TUTTO SOTTO CONTROLLO

- Display con tastiera a pulsante e visualizzazione delle temperature
- 4 programmi di lavaggio personalizzabili (Rapido, Bicchieri, Piatti, Intensivo)
- Diagnostica con codici alfanumerici
- Stato di avanzamento ciclo mediante countdown alfanumerico
- Contatore totale dei cicli eseguiti
- Tasto START con funzionamento intuitivo: utilizza colori diversi per indicare lo stato della macchina

WRIS®2+ SISTEMA INTEGRATO DI LAVAGGIO E RISCIAQUO

Consente di ridurre del 25% il consumo di acqua di risciacquo, con risultati sempre impeccabili. Con WRIS®2+ il risparmio è garantito: fino a 27.302 l di acqua risparmiati ogni anno rispetto a una lavastoviglie con sistema standard!

DOTAZIONI STANDARD

CESTELLI E INSERTI

- 2 Cestelli base 400 x 400 mm in polipropilene
- 1 Inserto piattini
- G: 1 Godet a due posti



CESTELLO BASE



G

















PB34 R+

ACCESSORI OPTIONAL

- Predisposizione per impianto di ottimizzazione consumo energetico PCE
- Addolcitore - esterno
- Voltaggi speciali su richiesta
- Opzione risciacquo a freddo aggiuntivo

PB34 R+

DATI TECNICI

	DIMENSIONI ESTERNE	460 x 521 x 698 mm
	INGOMBRO PORTA APERTA	851 mm
	PASSAGGIO UTILE	280 mm
	DIMENSIONE CESTELLO	400 x 400 mm
	ALIMENTAZIONE ELETTRICA	230V ~ 50Hz
	DURATA CICLI DI LAVAGGIO	90/90/120/240"
	PRODUZIONE TEORICA ALLACCIAMENTO ACQUA CALDA 55°C ●	25/25/25/15 cestelli/h
	PRODUZIONE TEORICA ALLACCIAMENTO ACQUA FREDDA 15 °C ●	11/11/11/11 cestelli/h
	CONSUMO ACQUA DI RISCIAQUO	2,5 l /cestello
	RESISTENZA VASCA	2 kW
	RESISTENZA BOILER	2 kW
	CAPACITA' VASCA	12 l
	POMPA DI LAVAGGIO	0,26 kW
	POTENZA INSTALLATA	2,66 kW
	RUMOROSITA'	61 dB(A)
	PESO	37 kg

PB34 R+

DISEGNI TECNICI

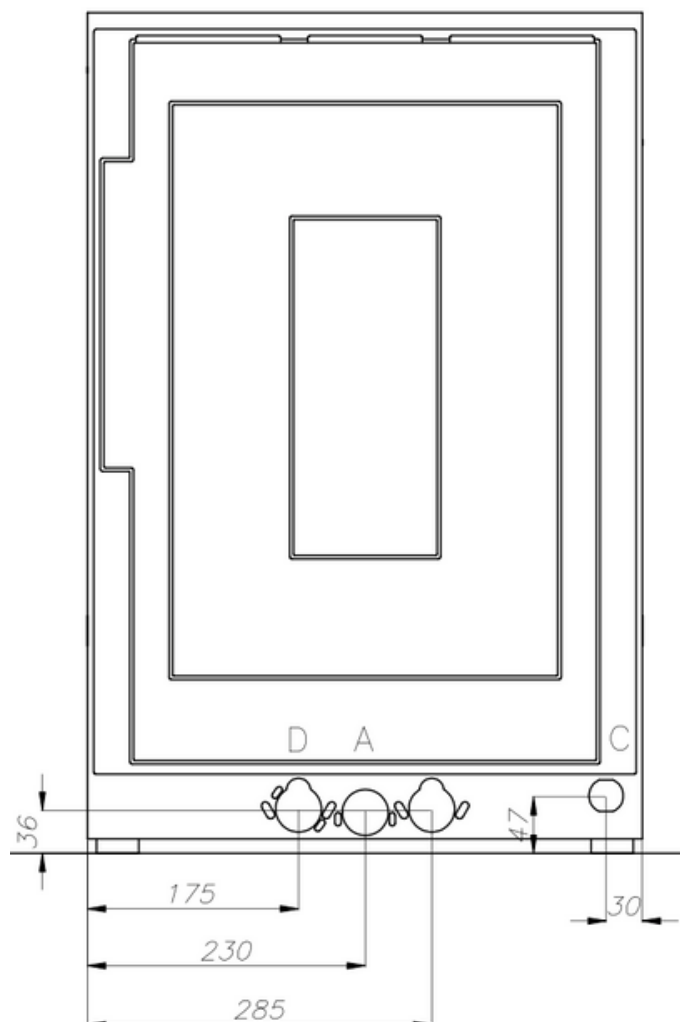
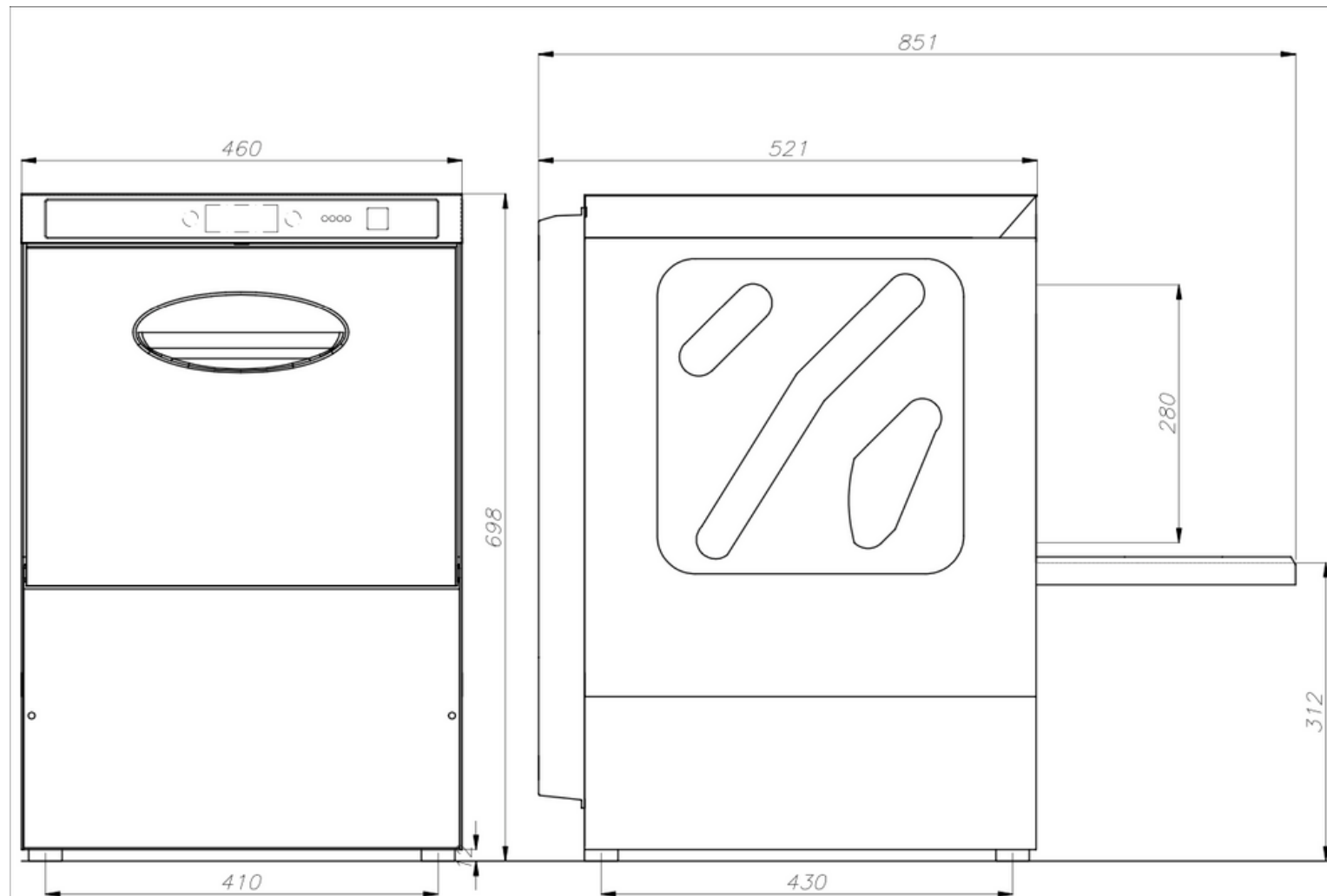

ALTEZZA MAX
MAX HEIGHT
ALTURA MAX
HAUTEUR MAX
MAX HÖHE } 270



CESTELLO
RACK
CESTA
PANIER
KORB } 400x400

ALLACCIAMENTI - BRANCHEMENTS - CONNECTIONS - ANSCHLUSSE			
A	SCARICO VASCA - VIDANGE CUVE TANK DRAIN - TANKABLAUF	∅50min.	∅F
C	ALLACCIAMENTO ELETTRICO - BRANCHEMENT ELECTRIQUE ELECTRICAL CONNECTION - ELEKTROANSCHLUSS		
D	ENTRATA ACQUA - ARRIVEE EAU WATER INLET - WASSERZULAUF	-2/4BAR	3/4" ∅M

I valori indicati potrebbero subire variazioni in funzione delle condizioni di installazione e del carico utilizzato. Comenda ALI Group Srl si riserva il diritto di variare i dati delle macchine e degli accessori senza preavviso.